



**Руководство по эксплуатации
ОНВП 0046.000.00.000 РЭ**

Уфа 2023

Данные для идентификации

Тип и обозначение: Установка механотерапевтическая модели «ORMED-Профессионал», ТУ 32.50.50-001-22636951-2018.

Номер и дата регистрационного удостоверения: № ФСР 2010/07241 от 09.12.2020 г.

Серийный номер: 0046_____

Дата изготовления: _____

Наименование и адрес изготовителя: ООО «НВП «Орбита»
450095, Россия, г. Уфа, ул. Центральная, 53/3

Телефон: 8(800)700-86-96 (звонок по РФ бесплатный)

E-mail: ormed@ormed.ru

Сервисный центр: 8(800)700-86-96 доб. 120 (звонок по РФ бесплатный)
service@ormed.ru

УВАЖАЕМЫЙ ПОКУПАТЕЛЬ!

Благодарим Вас за приобретение Установки механотерапевтической модели «ORMED-Профессионал» по ТУ 32.50.50-001-22636951-2018 (далее Установка, изделие), изготовленного нашим предприятием!

Просим Вас внимательно изучить настоящее Руководство по эксплуатации и Инструкцию по применению Установки, проверить правильность заполнения гарантийного талона. Заводской номер и наименование модели приобретенного Вами изделия должны быть идентичны записи в гарантийном талоне.

Для оперативного решения возникших проблем, Вам необходимо заполнить «Заявку на сервисное обслуживание» Установки на сайте: www.ormed.ru в разделе «Сервис» или выслать на электронную почту service@ormed.ru полностью заполненную заявку (образец в конце Руководство по эксплуатации).

Не доверяйте производство работ случайным людям, избегайте самостоятельных неквалифицированных действий – это опасно!

Помните, что при нарушении правил проведения работ Вы можете лишиться права на бесплатный гарантийный ремонт!



ВНИМАНИЮ ОБСЛУЖИВАЮЩЕГО ПЕРСОНАЛА!

1. Во избежание возможных недоразумений следует сохранять в течение срока эксплуатации Установки документы, прилагаемые к ней при продаже.

2. Перед эксплуатацией обслуживающий медперсонал должен внимательно ознакомиться с настоящим Руководством по эксплуатации и Инструкцией по ее применению, которые прилагаются к Установке.

3. Установка, приобретенная в холодный период года (при температуре ниже 0 °С), до подключения к электросети необходимо выдержать при комнатной температуре не менее 5 часов.

4. Для обеспечения заземления токопроводящих деталей корпуса Аппарата используется сетевая вилка с заземляющим контактом («евровилка»). Запрещается эксплуатация Тренажёра без заземления.

5. Необходимо отключать Установку от электросети всегда, когда она не используется.

6. Нельзя оставлять Установку в помещениях с повышенной влажностью. Следует оберегать ее от воздействия прямых солнечных лучей, механических повреждений. Установка является сложной технической системой и требует к себе бережного отношения.

7. Нельзя позволять детям и пожилым людям пользоваться Установкой самостоятельно.

8. В связи с постоянным совершенствованием конструкции возможны незначительные расхождения между приобретенной Вами Установкой и настоящим Руководством по эксплуатации.

Порядок сборки Установки приведен в разделе 5 Руководства.

СОДЕРЖАНИЕ

ВВЕДЕНИЕ	5
1. НАЗНАЧЕНИЕ, ОБЛАСТЬ ПРИМЕНЕНИЯ И УСЛОВИЯ ЭКСПЛУАТАЦИИ	5
2. ТЕХНИЧЕСКИЕ ДАННЫЕ	5
3. КОМПЛЕКТ ПОСТАВКИ	7
4. КОНСТРУКЦИЯ, ПРИНЦИП ДЕЙСТВИЯ И РАБОТА	7
5. СБОРКА УСТАНОВКИ	11
6. ОПИСАНИЕ ПУЛЬТА УПРАВЛЕНИЯ	11
7. ВОЗМОЖНЫЕ НЕИСПРАВНОСТИ И МЕТОДЫ ИХ УСТРАНЕНИЯ	23
8. ТЕХНИЧЕСКОЕ ОБСЛУЖИВАНИЕ	23
9. ТРЕБОВАНИЯ К ПЕРСОНАЛУ И МЕРЫ БЕЗОПАСНОСТИ	24
10. МАРКИРОВКА	25
11. УПАКОВКА	25
12. ТРАНСПОРТИРОВАНИЕ И ХРАНЕНИЕ	26
13. СРОК СЛУЖБЫ И ХРАНЕНИЯ	26
14. УТИЛИЗАЦИЯ	26
15. ГАРАНТИИ ИЗГОТОВИТЕЛЯ	26
16. СВЕДЕНИЯ О РЕКЛАМАЦИЯХ	27
17. АДРЕСА И ТЕЛЕФОНЫ	28
18. СВИДЕТЕЛЬСТВО О ПРИЕМКЕ	28
19. РИСУНКИ И ФОТОГРАФИИ	29
ЗАЯВКА НА СЕРВИСНОЕ ОБСЛУЖИВАНИЕ	41
ГАРАНТИЙНЫЙ ТАЛОН № 1, 2	43

ВВЕДЕНИЕ

В настоящем Руководстве по эксплуатации (далее “Руководство”) приводятся описание и правила эксплуатации Установки механотерапевтической “ОРМЕД-профессионал” (далее “Установка”). Руководство включает в себя также сведения, включаемые в Паспорт и формуляр изделия.

Руководство предназначено для ознакомления обслуживающего медицинского персонала с конструкцией Установки и правилами ее использования в целях правильной эксплуатации при лабораторных и клинических применениях. Руководство содержит основные технические данные Установки, а также указания по эксплуатации, хранению, транспортировке, мерам безопасности и другие сведения, необходимые для обеспечения наиболее полного использования ее технических возможностей.



ВНИМАНИЕ! Продолжительность и общее количество процедур должны соответствовать предписанию лечащего врача и выполняться в соответствии с Инструкцией по применению Установки “ОРМЕД-профессионал”.

1. НАЗНАЧЕНИЕ, ОБЛАСТЬ ПРИМЕНЕНИЯ И УСЛОВИЯ ЭКСПЛУАТАЦИИ

1.1. Назначение: проведение массажа, дозированного вытяжения позвоночника и суставов, вибрационного воздействия и других механотерапевтических процедур при лечении, профилактике и реабилитации пациентов с заболеванием опорно-двигательной и центральной нервной систем.

1.2. Область применения Установки – физиотерапия в части механотерапии, восстановительная и спортивная медицина. Установки применяются в условиях лечебных и лечебно-профилактических медицинских учреждений.

1.3. Условия эксплуатации Установки:

- температура окружающей среды от +10 до +35°C;
- относительная влажность не более 80 % при температуре + 25°C;
- питание от сети переменного тока напряжение 220 В±10% и частотой 50 Гц.

2. ТЕХНИЧЕСКИЕ ДАННЫЕ

Технические данные приведены в таблице 3.

Таблица 3

Наименование показателя	Значение
Максимальная длина зоны движения роликов-массажеров	780 мм
Усилие вытяжения шейного отдела, регулируемое дискретно	От 2 до 20 кгс с шагом 1 кгс
Усилие вытяжения поясничного отдела, регулируемое дискретно	От 2 до 60 кгс с шагом 1 кгс
Высота подъема роликов-массажеров, регулируемая дискретно	0 - 40 мм (9 условных уровней)
Частота колебаний, регулируемая дискретно	От 20 до 40 Гц (9 условных уровней)

Наименование показателя	Значение
Продолжительность процедуры регулируется дискретно	От 5 до 60 мин с шагом 1 мин
Максимально допустимая равномерно распределенная нагрузка на кушетку	150 кг
Напряжение питающей сети при частоте 50 Гц	(220±10%) В
Максимальная потребляемая мощность	450 Вт
Максимальные габаритные размеры аппарата (Д x Ш x В) ±5 мм	2870x810x1150 мм
Масса аппарата	136±3% кг
Температура обогрева поверхности кушетки, °С, регулируется дискретно по 9 условным уровням	От 35 до 50
4 вида защиты пациента	<ol style="list-style-type: none"> 1. Аварийный выключатель (кнопка пациента). 2. Электронная защита по превышению нагрузки на вытяжении поясничного отдела. 3. Электромеханическая защита по превышению нагрузки на вытяжении поясничного отдела. 4. Электромеханическая защита по превышению нагрузки на вытяжении шейного отдела.
Потенциальный риск применения	Класс 2а в соответствии с требованиями по ГОСТ 31508
По воспринимаемым механическим воздействиям	Группа1 по ГОСТ Р 50444
По последствиям отказа	Класс В по ГОСТ Р 50444
Вид климатического исполнения	УХЛ категории 4.2 по ГОСТ Р 50444
Монтаж электрической части	Соответствует ГОСТ Р 50267.0 и РДТ 25 106
По электромагнитной совместимости	Соответствует ГОСТ Р 50267.0.2
По безопасности	Соответствует ГОСТ Р 50267.0
В части электробезопасности	Класс 1 с рабочей частью типа В

3. КОМПЛЕКТ ПОСТАВКИ

Комплектность Установки приведена в таблице 3.1.

Таблица 3.1

№ п.п.	Наименование	Кол-во, шт.
1	Установка механотерапевтическая «ОРМЕД-профессионал»	1
2	Пульт управления	1
3	Кабель сетевой	1
4	Кнопка пациента	1
5	Рычаг вытяжения с крепежом (винт М6х30 – 1 шт., винт М6х33 – 1 шт.)	1 к-т
6	Подколенник в сборе с зажимом (ручка лепестковая М6)	1 к-т
7	Подголовник	1
8	Накидка кушетки	1
9	Фиксатор рычага вытяжения	1
10	Поручень пациента с крепежом (винт М8х50- 2 шт., шайба плоская под М8 - 2 шт.)	1 к-т
11	Фиксатор (ручка лепестковая М6)	3
12	Запасные части (2 предохранителя по 5 А)	1 к-т
13	Комплект принадлежностей в составе	
	Петля Глиссона	1
	Пояс грудной малый	1
	Пояс грудной большой	1
	Пояс тазовый малый	1
	Пояс тазовый большой	1
	Ремень суставной	2
14	Руководство по эксплуатации	1

4. КОНСТРУКЦИЯ, ПРИНЦИП ДЕЙСТВИЯ И РАБОТА

4.1. На рисунках показаны:

- фото 1 – Общий вид Установки;
- фото 2 – Панель пульта управления;
- фото 3 – Комплект принадлежностей Установки;
- фото 4 – Установка навесных элементов;
- фото 5 – Снятие секций кушетки при техническом обслуживании;
- фото 6 – Установка и закрепление петли Глиссона;
- фото 7 – Закрепление грудного пояса;
- фото 8 – Закрепление тазового пояса;
- фото 9 – Закрепление суставных ремней;
- фото 10 – Схема сборки рычага вытяжения;
- фото 11 – Соединение ремней с помощью пряжки;
- рисунок 15 – Габаритные размеры установки.

4.2. Описание конструкции Установки

Механотерапевтическая Установка содержит специально разработанный стеклопластиковый корпус (фото 1); кушетку, состоящую из панели, обшитой стойким к износу искусственным покрытием (кожзаменителем), под которым размещен наполнитель. Кушетка состоит из подвижной и неподвижной секций.

На кушетке закреплена накидка с нагревательным элементом.

На торцах корпуса установлены ручки, рычаг вытяжения шейного и поясничного отделов позвоночника и выносной пульт управления (фото 1).

Внутри корпуса размещены:

- узлы вытяжения шейного и поясничного отделов позвоночника;
- передвижной узел с двумя парами роликов (далее массажная тележка), установленный на направляющих. Массажная тележка снабжена механизмами продольно-поступательного и вертикального перемещений роликов;
- электровибратор, установленный на массажной тележке;
- Блок электроники, к которому подключен пульт управления.

4.3 Назначение и функции конструктивных элементов установки

Корпус размещается на полу на 4-х опорах и является главным несущим и связующим конструктивным элементом Установки, обеспечивающим ее жесткость и устойчивость во время выполнения лечебных процедур.

Кушетка предназначена для размещения на ней пациента во время проведения процедур. Кушетка состоит из двух частей, одна из которых подвижная. Подвижная предназначена для уменьшения трения при вытяжении и повышения точности измерения усилия вытяжения позвоночника.

Накидка включает в себя тепловые элементы, которые предназначены для повышения эффективности процедуры.

Торцевые ручки используются для переноски Установки и закрепления гибких связей грудного пояса при вытяжении поясничного отдела позвоночника (фото 7). Массажная тележка имеет также вибратор с соответствующим электроприводом. Вибратор при необходимости обеспечивает вибромассаж спины пациента во время проведения процедур. Механизм вытяжения предназначен для формирования необходимых усилий вытяжения. Для этого он снабжен электроприводом, датчиком силы вытяжения, сигнализатором превышения усилия в 20 кг при вытяжении шейного отдела позвоночника, сигнализатором превышения усилия в 60 кг при вытяжении поясничного отдела позвоночника рычагом вытяжения.

Пульт управления предназначен для ввода параметров процедур, управления работой Установки в ручном режиме и индикации поступающих на него информационных сигналов (фото 2).

Для повышения безопасности выполнения процедур Установка снабжена выносной аварийной кнопкой, при нажатии которой процедура прерывается, заданные параметры усилий вытяжения и другие настройки Установки будут стремиться к нулю.

В Установке не предусмотрена специальная клемма для ее заземления. Заземление нетоковедущих частей Установки обеспечивается заземляющей шиной, которая с помощью сетевой вилки подключается к системе заземления потребителя.

4.4 Принцип действия и работа Установки

До начала сеанса массажа и вытяжения позвоночника, оператор (медработник) размещает пациента на кушетке, закрепляет на нем необходимые принадлежности и

вводит через пульт управления параметры процедуры (см. раздел 6). При нажатии кнопки «Пуск» происходит запуск процедуры.

⚠️ ВНИМАНИЕ! **Время выхода тепловых элементов на заданный уровень подогрева составляет от 5 до 7 мин.**

4.5. Подготовка установки и пульта управления.

Перед выполнением процедур необходимо произвести внешний осмотр Установки и ее навесных элементов. Установка перед выполнением процедур должна устойчиво стоять на полу на опорах.

⚠️ ВНИМАНИЕ! **Работа Установки сопровождается «выходом» из торцов ее корпуса узлов вытяжения шей и поясницы. В связи с этим Установка должна располагаться не менее 0,5 метра от стен и других предметов.**

Для включения Установки необходимо вставить вилку соединительного кабеля в розетку переменного тока 220В 50 Гц с заземляющим контактом. Включить Установку с помощью главного выключателя «Сеть». При включении загорится индикатор главного выключателя «Сеть». После этого нажать кнопку включения/отключения пульта управления (см. фото 2) и дождаться загрузки программного обеспечения. Во время загрузки на дисплее появляется окно загрузки (рис. 1). По завершению загрузки на дисплее откроется экран «Шаблон процедуры» (рис. 2). Аппарат готов к работе.

⚠️ ВНИМАНИЕ! **Для выключения аппарата необходимо сначала нажать на кнопку включения/отключения на пульте управления, выждать 15 секунд и выключить установку с помощью главного выключателя «Сеть».**

Во время пользования установкой при необходимости поворота пульта управления не следует прилагать механических воздействий на его корпус во избежание поломки или расфиксации пульта.

4.6. Подготовка установки к проведению процедур. Подготовка пациента к проведению процедуры вибромассажа.

Желательно, чтобы перед приемом процедур пациент был одет в легкий костюм. Перед размещением пациента на кушетке следует зафиксировать подвижную секцию кушетки с помощью стопора. Для этого необходимо повернуть стопор по направлению стрелки «Закреть» (см. Фото 1).

Пациента укладывают спиной на кушетку таким образом, чтобы грудной отдел его позвоночника размещался на ее неподвижной секции, а линия его позвоночника совпадала с продольной осью кушетки.

Далее по желанию пациента подкладывают под его голову подголовник, а под колени – подколеник. Это связано с тем, что для достижения наибольшего эффекта массажа необходимо добиться полного расслабления мышц массируемой области (мышц спины). Такое состояние наступает при так называемом среднем физиологическом положении, когда суставы ног согнуты под определенным углом (примерно 40° к горизонтали).

После этого следует вручить пациенту аварийную кнопку. При этом необходимо объяснить пациенту, в каких случаях он может воспользоваться данной кнопкой.

4.7. Подготовка пациента к проведению процедуры вытяжения шейного отдела позвоночника.

При вытяжении шейного отдела позвоночника используется петля Глиссона. Желательно закрепить петлю Глиссона до размещения пациента на кушетке (фото 6а). Подбородочную часть петли размещают симметрично на острие подбородка пациента, а затылочную часть устанавливают так, чтобы соединенная с ней гибкая связь располагалась симметрично относительно головы пациента. Рычаг вытяжения должен быть установлен и зафиксирован в узле вытяжении шеи 14 (см. фото 1 и 6б). Подвижная секция кушетки должна быть зафиксирована.

После этого следует вручить пациенту аварийную кнопку. Если во время проведения процедуры возникла необходимость в экстренной остановке работы Установки, то пациенту необходимо нажать аварийную кнопку. Процедура остановится. На экране появится сообщение. Для продолжения работы необходимо нажать на знак .

ВНИМАНИЕ!

1. Предварительный натяг гибкой связи между петлей Глиссона и рычагом вытяжения шейного отдела позвоночника не должен превышать 1 кг;
2. При укладывании пациента на кушетку необходимо контролировать положение его головы во избежание получения им удара затылком о рычаг вытяжения.

4.8. Подготовка пациента к проведению процедуры вытяжения поясничного отдела позвоночника.

Для выполнения данной процедуры применяются грудной и тазовый пояса (фото 3 и 7, 8). Изготовителем рекомендовано перед укладкой пациента разложить пояса на Установке ориентировочно, более точно переместить после укладки пациента. Грудной пояс закрепить на уровне подмышечных впадин, ремни пристегнуть к торцевому поручню, размещенному у головы пациента (фото 10). Тазовый пояс закрепить в поясничной зоне. Ремни зафиксировать на рычаге вытяжения, установленном в узел вытяжения поясницы 15 (фото 1, 8). Перед выполнением процедуры вытяжения, необходимо снять фиксацию подвижной секции кушетки, повернув стопор на торце кушетки (со стороны ног) по направлению стрелки «Открыть».

После этого следует вручить пациенту аварийную кнопку. Если во время проведения процедуры возникла необходимость в экстренной остановке работы Установки, то пациенту необходимо нажать аварийную кнопку. Процедура остановится. На экране появится сообщение. Для продолжения работы необходимо нажать на знак .

ВНИМАНИЕ!

1. Предварительный натяг гибкой связи между тазовым поясом и рычагом вытяжения поясничного отдела позвоночника не должен превышать 1 кг.
2. Кольца тяговых ремней необходимо размещать только в проточки соответствующих рычагов.
3. Запрещается одновременное вытяжение на Установке шейного и поясничного отделов позвоночника, что может привести к травмам!

4.9. Подготовка пациента к проведению процедуры вытяжения суставов.

Для выполнения данной процедуры применяются ремни суставные. Закрепление суставных ремней при вытяжении верхних и нижних конечностей показано на фото 9.

В зависимости от вида болезни и полученных травм могут применяться более сложные специальные индивидуальные ремни для вытяжения суставов. Подголовник, подколенник и пояса используются в зависимости от рекомендаций врача. Тяговые ремни должны быть зафиксированы на рычаге вытяжения, установленном в узел вытяжения поясницы. Подвижная секция кушетки должна быть зафиксирована.

После этого следует вручить пациенту аварийную кнопку. Если во время проведения процедуры возникла необходимость в экстренной остановке работы Установки, то пациенту необходимо нажать аварийную кнопку. Процедура остановится. На экране появиться сообщение. Для продолжения работы необходимо нажать на знак .

4.10. Асимметричное дифференцированное векторное вытяжение (вытяжение позвоночника «под углом»).

Установка позволяет проводить процедуры с разным усилием натяжки ремней и векторным направлением за счет изменения высоты поручня. Изменение длины и направления тяговых ремней позволяет точно воздействовать на любой участок позвоночника.

5. СБОРКА УСТАНОВКИ

5.1. Разобрать укладочный ящик, снять с кушетки Установки защитную пленку.

5.2. Необходимо осторожно поднять Установку за торцевые поручни и установить ее на ровной горизонтальной поверхности.



ВНИМАНИЕ! Необходимо учесть, что при работе Установки из торцов ее корпуса выходят рычаги вытяжения. В связи с этим Установка должна располагаться не ближе 0,5 метра от стен и других предметов.

5.3 Для вытяжения, необходимо собрать и установить Рычаг вытяжения (фото 10 и 4).

5.4 Вставить вилку сетевого кабеля в розетку 220 В.

6. ОПИСАНИЕ ПУЛЬТА УПРАВЛЕНИЯ

6.1. Функциональные возможности встроенного программного обеспечения «ORMED-профессионал»:

Программное обеспечение Установки обеспечивает следующие виды лечебных процедур:

- паравертбральный вибромассаж без вытяжения позвоночника с функцией подогрева;
- постоянное или переменное вытяжение позвоночника и суставов с вибромассажем и без вибромассажа;

Для выполнения указанных процедур на Установке предусмотрено шесть установленных программ:

- постоянное вытяжение;
- переменное вытяжение;
- только массаж;
- переменное «пила»;
- постоянное «ступени»;
- переменное «ступени».

Так же программным обеспечением предусмотрена возможность создания и сохранения индивидуальных программ для вытяжения позвоночника и суставов.

6.2. Экран загрузки.

При загрузке аппарата на экране пульта появляется окно загрузки с изображением аппарата и версией программного обеспечения (рис.1):



Рисунок 1 – Экран загрузки

Экран загрузки процедуры состоит из следующих элементов (рис.1):

1. Фотографическое изображение установки с принадлежностями.
2. Наименование установки.
3. Версия программного обеспечения.
4. Кнопка входа в экран системных настроек, при нажатии на которую происходит переход к соответствующему меню (см. рис.13 раздел 6.9). Требуется ввод пароля.
5. Интерактивное справочное руководство по работе на аппарате.

6.3. Экран шаблон процедуры.

Экран «шаблон процедуры» появляется после загрузки программного обеспечения и является главным экраном (рис. 2).





Рисунок 2 - Экран шаблона процедуры

Экран «шаблон процедуры» состоит из следующих элементов (рис.2):

1. Программы процедур. Данным программным обеспечением предусмотрено шесть установленных программ процедур. А также предусмотрена возможность создания собственных программ. Количество соответствует количеству свободных ячеек со знаком . Иконка с выбранной программой подсвечивается желтоватым цветом.

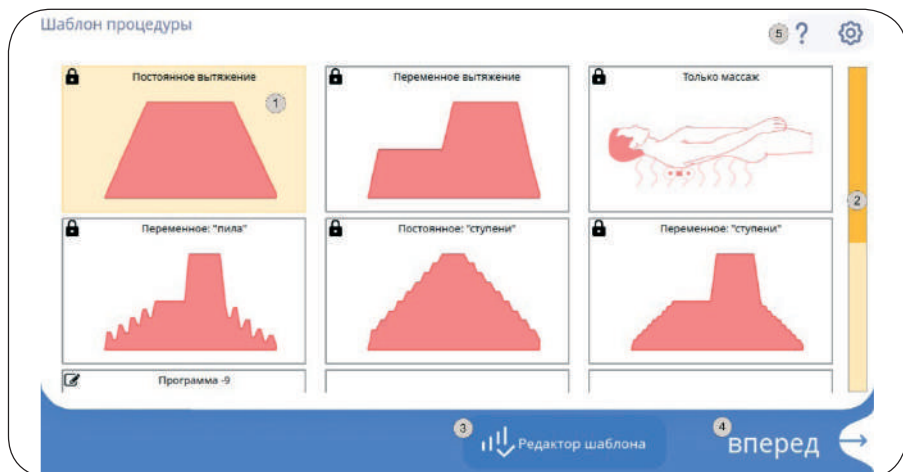
2. Линейка прокрутки для выбора программ процедур.

3. Кнопка «Редактор шаблона», предназначенная для входа в меню «редактирования программы» с целью создания или редактирования собственных программ процедур (см. раздел 6.б).

4. Кнопка «Вперед» для перехода в меню «Настройка процедуры» (см. раздел 6.4). Если при нажатии кнопки программа процедуры не была выбрана, то на дисплее появляется сообщение о необходимости выбора программы процедуры. Для продолжения необходимо нажать на знак , выбрать программу и затем нажать кнопку «Вперед».

5. Интерактивное справочное руководство по работе на аппарате.

6.4. Экран «Настройка процедуры».

Для входа в меню «Настройка процедуры» необходимо на главном экране «Шаблон процедуры» (рис.2) выбрать программу процедуры. Иконка с выбранной программой процедуры будет подсвечена желтым цветом. Далее необходимо нажать на кнопку «Вперед» для перехода в меню «Настройка процедуры».

6.4.1. Экран настройки процедуры вытяжения (рис. 3а, 3б).



Рисунок 3а – Экран настройки процедуры постоянного вытяжения



Рисунок 3б – Экран настройки процедуры переменного вытяжения

Экран настройки процедуры вытяжения состоит из (рис.3а, 3б):

1. Название процедуры.
2. Кнопка выбора вида вытяжения: шейное, поясничное, суставное.
3. Кнопка активации/деактивации вибромассажа при постоянном или переменном вытяжении.
4. Шкала задания времени вытяжения – общее время процедуры.
5. Шкала задания силы натяжения – это максимальное усилие, с которым будет проходить процедура.
6. Кнопка перехода в окно с диаграммой процедуры вытяжения (см. рис. 4). Диаграмма отображает графическую зависимость силы вытяжения от времени вытяжения при заданных параметрах процедуры.
7. Кнопка «Физиотерапия» предназначена для перехода в меню «Параметры физиотерапии» (см. раздел 6.5).
8. Кнопка «Назад» для возврата в предыдущее меню (окно).
9. Кнопка «Пуск» для запуска процедуры и перехода в окно «Параметры процедуры».
10. Шкала задания силы ослабления. Это усилие, до которого будет происходить ослабление натяжения при переменном вытяжении.
11. Шкала задания времени удержания ослабления. Это период времени, при котором будет ослаблено натяжение.
12. Шкала настройки времени перехода к ослаблению. Это период времени, при котором будет происходить ослабление силы натяжения до заданного значения силы ослабления.
13. Шкала задания времени удержания натяжения. Это период времени, при котором будет удерживаться максимальная заданная сила натяжения.
14. Шкала настройки времени перехода к натяжению. Это период времени, при котором будет происходить увеличение силы натяжения от заданного значения силы ослабления до максимального заданного значения силы натяжения.

Окно с изображением диаграммы открывается при нажатии на кнопку «Диаграмма» на экране «Настройка процедуры» (см. рис. 3а). На диаграмме показано графическое представление хода процедуры для предварительного просмотра.



Рисунок 4 – Окно диаграммы

6.4.2. Экран настройки процедуры массажа (рис. 5).

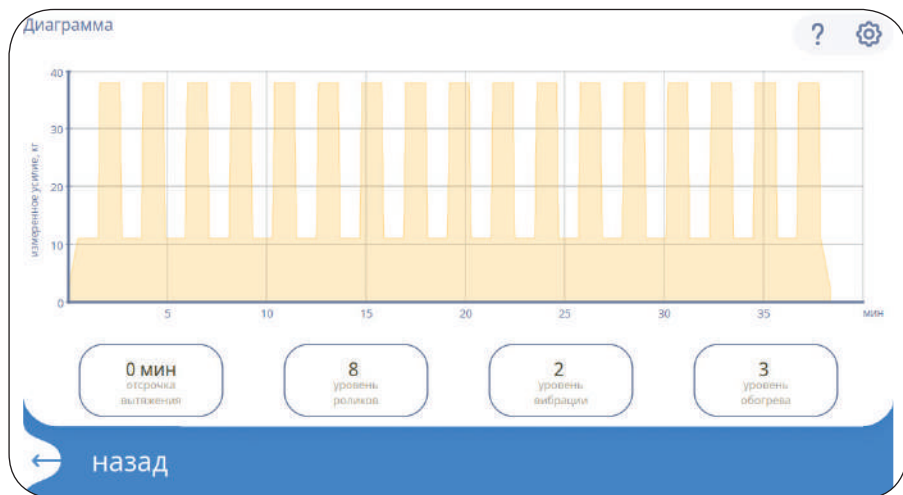

Рисунок 5 – Экран настройки процедуры массажа

Экран настройки процедуры вытяжения состоит из (рис. 5):

1. Шкала «Время массажа» для настройки длительности процедуры.
2. Шкала «Уровень роликов» для настройки высоты подъема роликов.
3. Шкала «Уровень вибрации» для настройки частоты вибрации роликов.
4. Шкала «Уровень обогрева» для настройки температуры нагрева накидки кушетки.

6.5. Экран «Параметры физиотерапии».

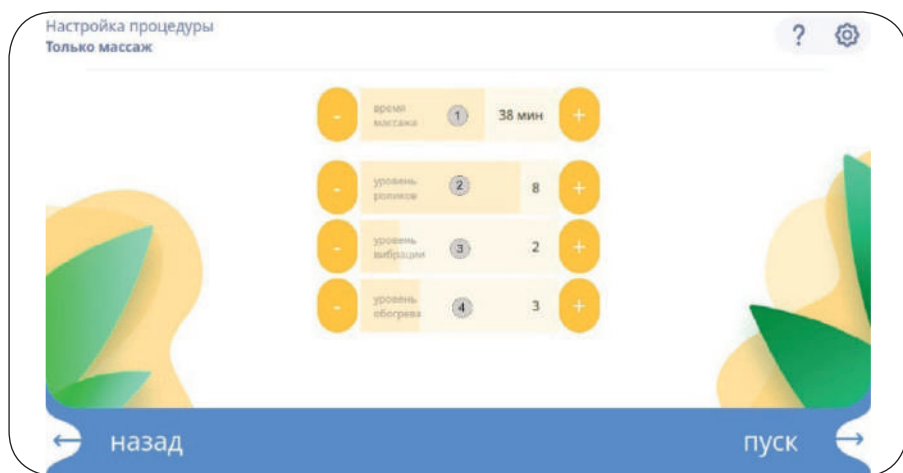

Рисунок 6 – Экран настройки параметров физиотерапии

Для перехода в окно настройки параметров физиотерапии необходимо нажать на кнопку «физиотерапия» на экране «настройка процедуры» (рис. 3а, 3б).

Экран настройки параметров физиотерапии состоит из следующих элементов (рис. 6):

1. Шкала «Уровень роликов» для настройки высоты подъема роликов.
2. Шкала «Уровень вибрации» для настройки частоты вибрации роликов.
3. Шкала «Уровень обогрева» для настройки температуры нагрева накидки на кушетку.
4. Шкала «Отсрочка вытяжения» для настройки времени отсрочки начала основной фазы процедуры шейного или поясничного вытяжения. Используется при необходимости предварительной подготовки пациента к процедуре с помощью вибромассажа.

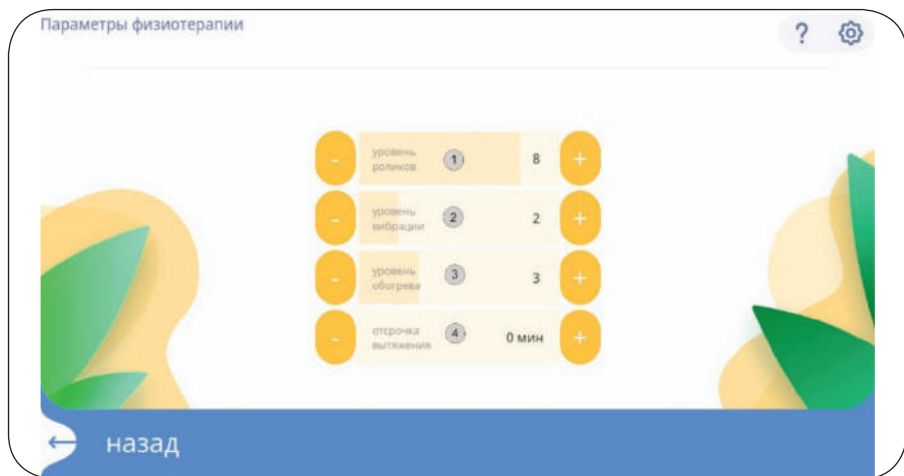
Изменить параметры физиотерапии можно во время проведения процедуры. Для этого необходимо нажать на кнопку «параметры физиотерапии» в окне «Параметры процедуры» (см. рис. 7 раздел 6.6).

6.6. Экран «Параметры процедуры».

Экран «Параметры процедуры» открывается при нажатии на кнопку «Пуск» на экране «Настройка процедуры» (см. раздел 6.4).



Рисунок 7а – экран «параметры процедуры»

На экране отображаются заданные параметры процедуры и ее фактические значения:

1. Диаграмма процедуры – график зависимости усилия вытяжения от времени процедуры и заданных параметров.
2. Кнопка «плюс» для увеличения масштаба изображения графика.
3. Кнопка «минус» для уменьшения масштаба изображения графика.
4. Заданное время отсрочки начала вытяжения.
5. Заданное значение уровня роликов
6. Заданное значение уровня вибрации
7. Заданное значение уровня обогрева накидки.
8. Фактическое (измеренное) значение силы вытяжения.
9. Заданное максимальное усилие вытяжения.
10. Текущая фаза процедуры (натяжение, удержание, ослабление и т. д).
11. Таймер процедуры – показывает оставшееся время процедуры.
12. Кнопка «Параметры вытяжения» для перехода в меню «Настройка процедуры» при необходимости корректировки настроек во время проведения процедуры.
13. Кнопка «Параметры физиотерапии» для перехода в меню «Параметры физиотерапии» при необходимости корректировки настроек во время проведения процедуры.
14. Кнопка «Зона массажа» изменяет вид экрана параметры процедуры. На экране график сменяется на изображение силуэта пациента и роликов массажной тележки (рис. 7б).
15. Кнопка «Стоп» для остановки процедуры.
16. Кнопка «Пауза» (рис.7б) для остановки массажной каретки в требуемой зоне для более интенсивного воздействия на зону массажа. При нажатии значок паузы меняется на знак «Пуск». Для продолжения движения массажной каретки необходимо нажать на желтую кнопку со знаком «Пуск».
17. Кнопка «График силы» (рис. 7б) для возврата к окну с диаграммой процедуры.



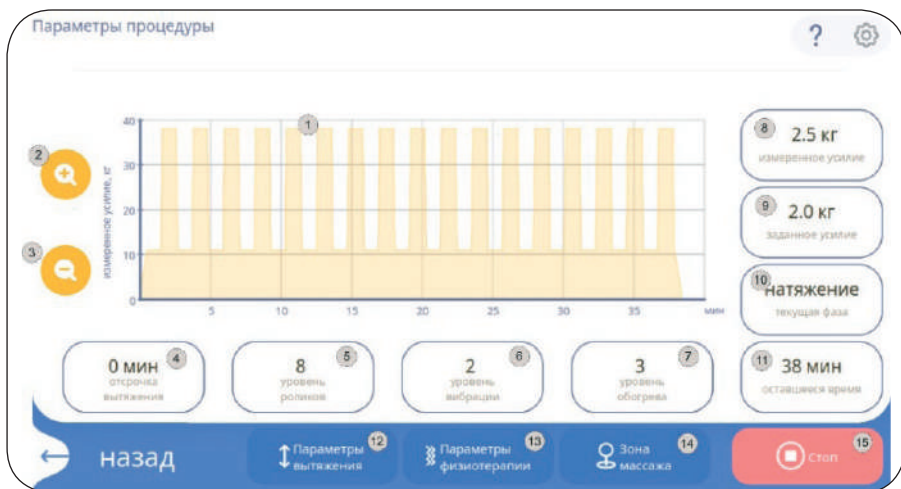

Рисунок 76 – Экран «параметры процедуры»

При нажатии на кнопку «Стоп» или при завершении процедуры на экране появляется сообщение об окончании процедуры (рис. 8). Для выхода необходимо нажать на кнопку подтверждения .

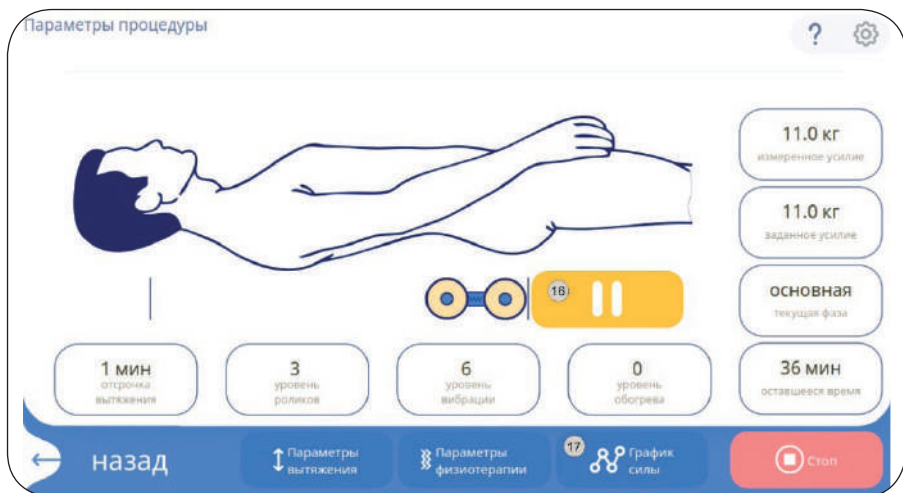

Рисунок 8 – Экран окончания процедуры

6.7. Экран «Редактирование программы».

При нажатии на кнопку «Редактор шаблона» на рис.2 открывается экран редактирования программы (рис. 9).



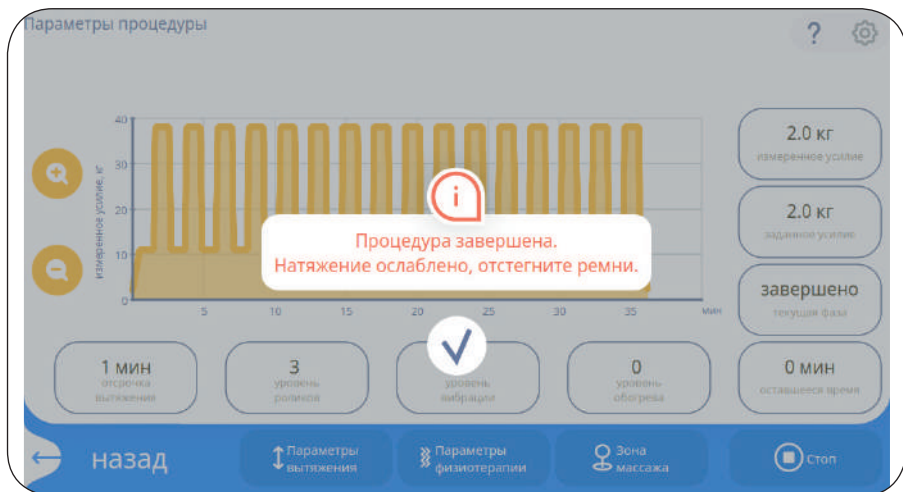

Рисунок 9 – Экран редактирования программы

Экран редактирования программы состоит из следующих элементов (рис.9):

1. Строка ввода имени программы.
2. Область изменения этапов процедуры. Желтый круг помечает выбранный для изменения параметр.
3. Шкала (слайдер) для изменения выбранного параметра.
4. График зависимости усилия вытяжения от времени процедуры и заданных параметров.
5. Кнопка сохранения изменений программы.
6. Кнопка удаления текущей программы.

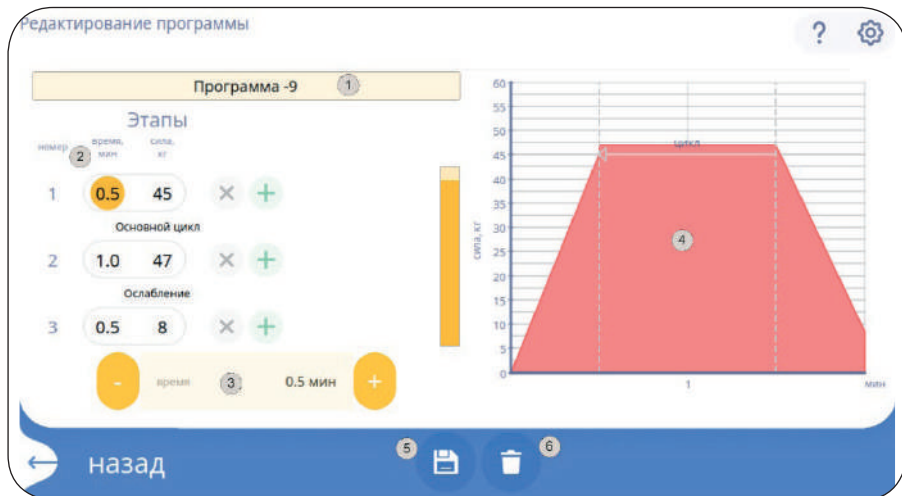
⚠ ВНИМАНИЕ! Редактирование программ возможно только из раздела со знаком редактирования  или пустые ячейки на экране «Шаблон процедуры» (рис.2).

В данном окне возможно редактирование названия программы, задание/редактирование необходимого количества этапов и его параметров.

Для редактирования названия программы необходимо коснуться поля с названием программы. При этом на экране откроется виртуальная клавиатура. С ее помощью набрать необходимое название программы и нажать клавишу «Enter».

Для редактирования параметров этапа тренировки необходимо нажать на требуемый параметр и с помощью кнопок «+» и «-» в нижней части экрана на шкале с одноименным названием параметра (3) задать требуемое значение.

Для удаления одного из этапов тренировки необходимо нажать кнопку «крест» около этого этапа.

Для добавления этапов необходимо нажать кнопку «плюс» около того этапа, после которого нужно добавить новый этап.

После завершения редактирования для сохранения параметров программы тренировки необходимо нажать на кнопку (б) в нижней части экрана. При этом на дисплее появится сообщение с запросом о подтверждении требуемого действия. Для подтверждения или отмены необходимо нажать на соответствующую иконку (см. рис. 10).



Рисунок 10

Для удаления и очистки программы тренировки необходимо нажать на кнопку (б) в нижней части экрана. При этом на дисплее появится сообщение с запросом о подтверждении требуемого действия. Для подтверждения или отмены необходимо нажать на соответствующую иконку (см. рис 11).

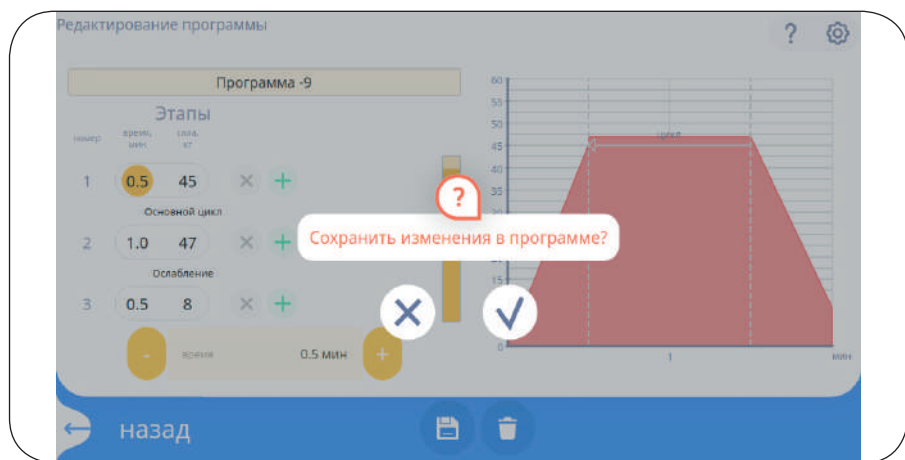

Рисунок 11

6.8. Интерактивное справочное руководство.

Запустить работу интерактивного справочного руководства можно в любой момент на любом экране. Для этого нужно нажать на дисплее в верхнем правом углу вопросительный знак. На дисплее появятся знаки вопроса на всех интересующих полях. При нажатии на нужный знак вопроса на дисплее появляется описание и назначение раздела или прибора, или кнопки, или пиктограммы и т. д. (см. рис. 12).

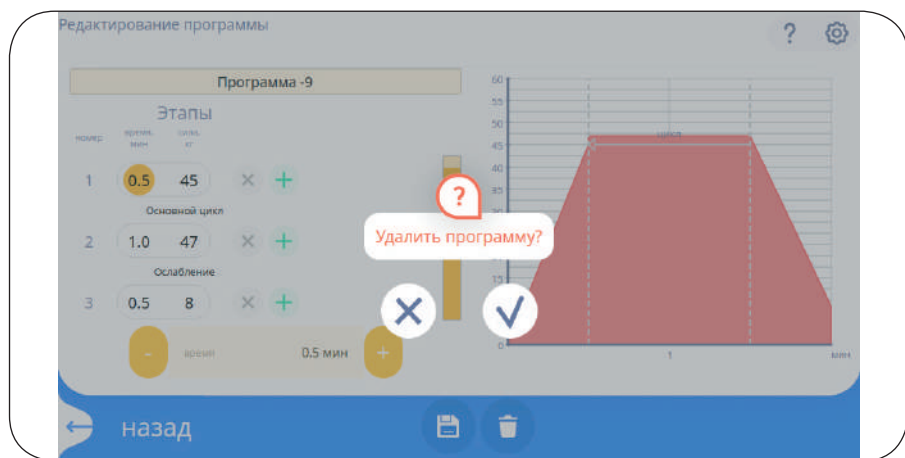

Рисунок 12

Для выхода из просмотра описания раздела необходимо нажать на «крест» в верхнем левом углу.

Для выхода из справочного руководства необходимо коснуться свободного поля экрана.

6.9. Экран настройки системы.

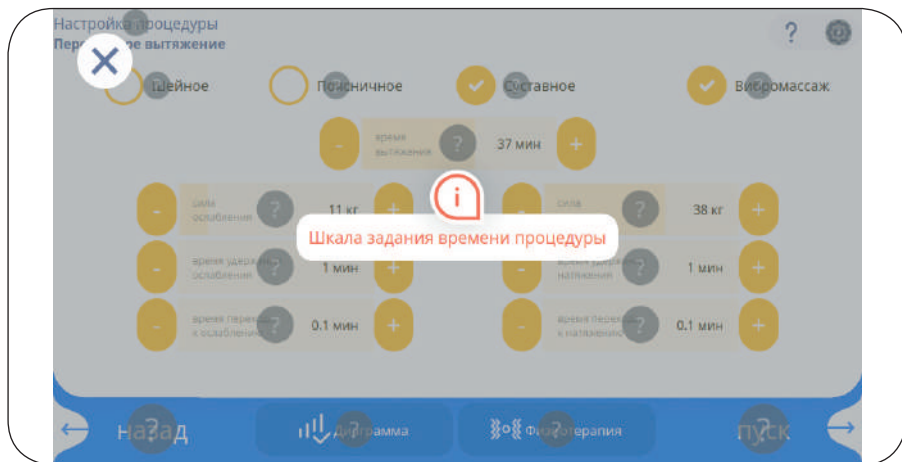
Для входа в меню настройки системы необходимо нажать на кнопку (4) на экране загрузки (см. рис. 1) или любом другом экране.

Экран ввода пароля состоит из следующих элементов (рис. 13):

1. Поле ввода пароля.
2. Экранной клавиатуры.
3. Кнопки «Отмена» - возврат к главному экрану.



Рисунок 13 – Экран настройки системы

Экран настройки системы» предназначен только для специалистов сервисной службы. Для входа необходимо нажать кнопку 4 (см. раздел 6.2), ввести пароль, выданный сервисным инженером предприятия-изготовителя.

6.10. Подключение к сети Ethernet или Wi-Fi.

Программным обеспечением предусмотрено подключение к сети Ethernet или Wi-Fi, которое осуществляется через меню настройки системы (рис. 14). Для входа в меню и настройки подключения необходимо обратиться в сервисную службу предприятия – изготовителя.

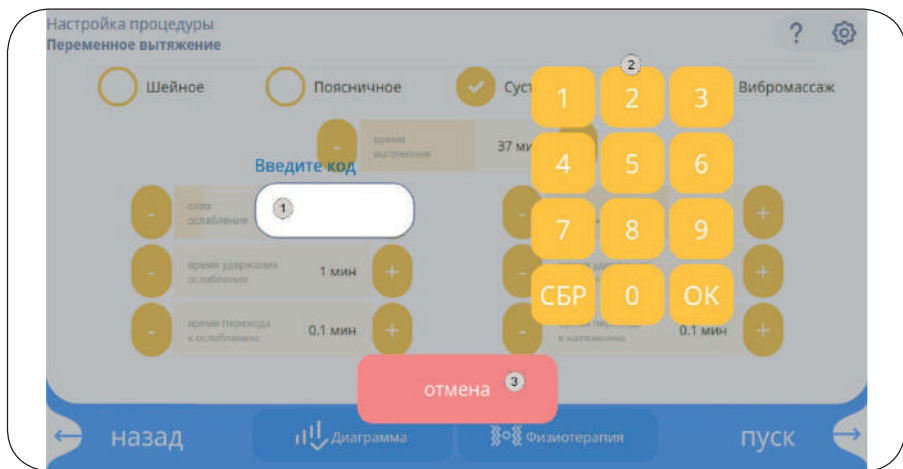

Рисунок 14

7. ВОЗМОЖНЫЕ НЕИСПРАВНОСТИ И МЕТОДЫ ИХ УСТРАНЕНИЯ

Возможные неисправности Установки и методы их устранения приведены в таблице 7.1.

Таблица 7.1

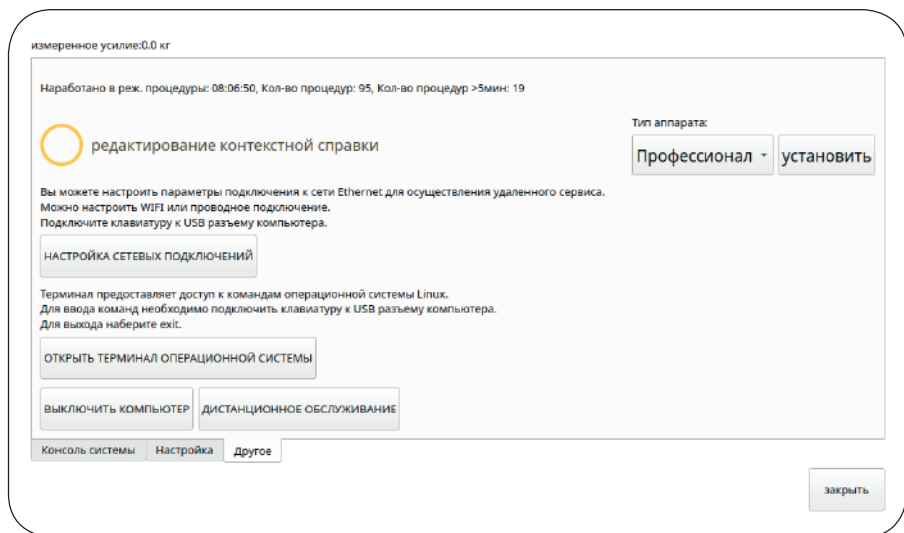
Наименование неисправности, внешнее проявление и дополнительные признаки	Вероятная причина	Метод устранения
При нажатии на выключатель «сеть» не загорается его подсветка	Отсутствует напряжение в электросети. Поврежден сетевой кабель. Сгорел предохранитель	Проверить исправность сетевого кабеля, заменить предохранитель
Установка работает, но не горит подсветка выключателя «сеть»	Перегорела подсветка выключателя «сеть»	Заменить выключатель «сеть»
При работе Установки слышен скрип и стук	Отсутствует смазка в тяговой цепи и в осях вращающихся деталей редуктора. Износилась(-ись) звездочка (-и) цепной передачи.	Смазать тяговую цепь, оси тележки и вращающихся роликов. Заменить звездочку(-и) цепной передачи
Погрешность вытяжения превышает допустимые пределы	Сместились точки тарировки	Перетарировать систему вытяжения Установки. Необходимо обратиться в сервисную службу предприятия-изготовителя.

Примечание: допускается при работе Установки:

- шум, сопровождающий работу вибратора;
- повышение общего звукового фона, исходящего из Установки при изменении (увеличении) уровня вибромассажа;
- частое периодическое включение и выключение электропривода 26 механизма вытяжения при изменении силы вытяжения.

8. ТЕХНИЧЕСКОЕ ОБСЛУЖИВАНИЕ

8.1. Техническое обслуживание (ТО) предназначено для выявления неисправностей и предупреждения отказов Установки.

8.2. При ТО руководствуются разделом 9 настоящего руководства.

8.3. Для Установки установлены следующие виды ТО: текущее и плановое.

8.4. Текущее ТО.

Текущее ТО выполняется при необходимости по результатам контроля текущего технического состояния Установки, а также после эксплуатации Установки обслуживающим персоналом.

При текущем ТО:

- проводят внешний осмотр Установки;
- проверяют состояние винтовых соединений, крепления рычага вытяжения, стойки пульта управления и подколеника, при необходимости производят также подтяжку соединений;
- проверяют состояние и целостность сетевого кабеля, кабелей аварийной кнопки и пульта управления и разъемов данных кабелей;

- проверяют срабатывание аварийной кнопки;
- проверяют состояние ремней и соединительных швов поясов и ремней, заменяют изношенные и надорванные ремни;
- удаляют загрязнения с наружной поверхности Установки и его деталей. Производят их протирку мягкой ветошью. При необходимости производят дезинфекцию поверхности кушетки Установки 3 %-м раствором перекиси водорода с добавлением 0,5% моющего средства по ГОСТ 25644 или 1 % раствором хлорамина по ТУ6-01-4689387 согласно «Методическим указаниям по дезинфекции, предстерилизационной очистке и стерилизации изделий медицинского назначения» (утв. Минздравом РФ 30.12.1998 № МУ-287-113).

8.5. Плановое ТО.

Плановое ТО производят один раз в год специалистами технической службы медицинского учреждения, в котором эксплуатируется Установка.

При плановом ТО:

- снимают навесные элементы, в том числе пульт управления;
- снимают с кушетки накидку;



ВНИМАНИЕ! Перед тем как снять накидку необходимо отключить разъемы нагревательного элемента накидки от аппарата и аккуратно вытянуть наружу провода с разъемами (фото 5а, 5б).

- откручивают шестигранным ключом винты на торцах обеих секций (фото 5в);
- ставят стопор в положение «открыто»;
- смещают неподвижную секцию в сторону подвижной секции, поворачивают ее вокруг линии стыка секций и кладут на подвижную секцию (фото 5г, 5д);
- смещают обе секции в сторону линии стыка секций, приподнимают и убирают вместе обе секции кушетки (фото 5е, 5ж, 5з);;
- протирают сухой мягкой ветошью внутреннюю рабочую поверхность Установки;
- производят смазку цепной передачи массажной тележки;
- производят осмотр винтовых соединений, цепной передачи и троса; при необходимости производят их подтяжку;
- проверяют состояние подвижных кабелей внутри корпуса Установки;
- возвращают кушетку Установки в исходное состояние, крепят снятые навесные элементы;
- проверяют качество (сопротивление) заземления Установки;
- подключают Установку к электросети и проверяют ее работоспособность;
- проводят проверку точности тарировки, при необходимости перетаривают вытяжение.



ВНИМАНИЕ! Установка откалибрована на заводе-изготовителе. Входить в режим калибровки для изменения ее параметров допускается только специалистам сервисной службы.

9. ТРЕБОВАНИЯ К ПЕРСОНАЛУ И МЕРЫ БЕЗОПАСНОСТИ

9.1. К работе с Установкой допускаются лица, изучившие в полном объеме настоящее Руководство по эксплуатации и Инструкцию по применению.

9.2. Заземление. Заземление обеспечивает потребитель в месте подключения Установки к электросети. Следует периодически (не реже одного раза в месяц) проверять исправность заземляющих устройств Установки.

9.3. Перед началом работы следует убедиться в полной исправности Установки, визуально проверить исправность сетевого кабеля и вилки.

9.4. Запрещается использовать Установку при возникновении хотя бы одной из следующих неисправностей:

- повреждении сетевого кабеля и вилки;
- нечеткой работе пульта управления;
- появлении стука, вибрации, скрежета;
- наличии других неисправностей, обнаруженных перед началом работы.

9.5. Устранение неисправностей. Запрещается устранять обслуживающему персоналу какие-либо неисправности в конструкции Установки в течение гарантийного срока. В этом случае рекомендуется обратиться к производителю Установки за консультацией.

9.6. Завершение эксплуатации. По завершении эксплуатации необходимо сначала выключить пульт управления, выждать 15 секунд, а затем выключить главный выключатель кнопки «Сеть», размещенный на боковой стенке Установки.

10. МАРКИРОВКА

10.1. Маркировка Установки соответствует требованиям ГОСТ Р 50444, ГОСТ Р 50267.0 и требований ТУ 32.50.50-001-22636951-2018.

10.2. На каждой установке должна быть прикреплена табличка по ГОСТ 12969, на которой указывается следующее:

- наименование или товарный знак предприятия-изготовителя;
- наименование установки и обозначение модели;
- номер установки по системе нумерации предприятия-изготовителя;
- напряжение сети питания;
- частота сети питания;
- потребляемая мощность;
- символ типа рабочей части по ГОСТ Р 50267.0;
- дата выпуска;
- обозначение настоящих ТУ;
- номер и дата регистрационного удостоверения;
- надпись «Сделано в России»;
- знак соответствия (при наличии).

11. УПАКОВКА

11.1. Упаковка должна быть выполнена в соответствии с требованиями ГОСТ Р 50444 и требований ТУ 32.50.50-001-22636951-2018.

11.2. Части установок перед упаковыванием должны быть обезжирены и законсервированы по ГОСТ 9.014 для условий хранения 1, ВЗ-10, ВУ-5. Срок защиты без переконсервации – 5 лет.

11.3. Кушетка Установки и эксплуатационная документация должны быть размещены в пакетах из пленки полиэтиленовой по ГОСТ 10354. Комплект принадлежностей, части установки должны быть упакованы в коробку из гофрокартона или полиэтиленовый пакет ГОСТ 10354. Пленка должна быть заварена.

11.4. Установка в полном составе должна быть уложена в упаковочную тару, выполненную по ГОСТ 10198.

11.5. Перед упаковыванием Установка должны быть закреплена за основание ящика любым способом, предотвращающим смещение Установки относительно основания.

11.6. В каждую транспортную тару должен быть вложен упаковочный лист по ГОСТ Р 50444, который должен содержать следующую информацию:

- наименование предприятия-изготовителя;
- наименование и модель установки;
- условный номер упаковщика и контролера;
- дата упаковки.

11.7. Допускается изменение упаковки, не ухудшающее устойчивости к механическим и климатическим воздействиям при транспортировании и хранении.

12. ТРАНСПОРТИРОВАНИЕ И ХРАНЕНИЕ

12.1. Транспортировать Установку следует транспортом всех видов в крытых транспортных средствах в соответствии с ГОСТ Р 50444 и правилами перевозок, действующими на транспорте данного вида. При погрузке, перевозке и разгрузке недопустимы удары и резкие сотрясения укладочного ящика с Установкой.

12.2. Условия транспортирования должны соответствовать условиям хранения 5 по ГОСТ 15150.

12.3. Установка в упаковке предприятия-изготовителя должна храниться на складах поставщика в условиях хранения 1 по ГОСТ 15150.



Внимание! Запрещается хранение Установки в помещениях, где находятся кислоты, щелочи и другие вещества, выделяющие химически активные пары и газы.

13. СРОК СЛУЖБЫ И ХРАНЕНИЯ

13.1. Средний срок службы Установки до списания - не менее 5 лет. Условием предельного состояния Установки является невозможность или нецелесообразность его восстановления.

13.2. По окончании срока службы потребителю следует обратиться на предприятие сервисного обслуживания медтехники для проведения профилактических работ и получения рекомендаций по дальнейшей эксплуатации Установки.

14. УТИЛИЗАЦИЯ

14.1. Установка не имеет компонентов, содержащих золото и другие драгметаллы. Электронные и электрические компоненты Установки должны утилизироваться отдельно от бытовых отходов.

14.2. Для получения подробной информации об утилизации Установки следует обратиться в местные службы, занимающиеся утилизацией подобного оборудования.

14.3. Правильная утилизация позволит предотвратить потенциально вредное воздействие на окружающую среду и здоровье человека.

14.4. Утилизация отходов должна осуществляться в соответствии с СанПиН 2.1.7.2790 (класс отхода А).

15. ГАРАНТИИ ИЗГОТОВИТЕЛЯ

15.1. Предприятие - изготовитель гарантирует соответствие Установки требованиям технических условий при соблюдении потребителем условий эксплуатации, транспортировки и хранения.

15.2. Гарантийный срок эксплуатации установки – 12 месяцев со дня ввода в

эксплуатацию; кушетки, подголовника, подколенника и принадлежностей – 6 месяцев со дня их получения потребителем.

15.3. В течение гарантийного срока эксплуатации предприятие-изготовитель безвозмездно ремонтирует Установку и ее узлы. При этом гарантия охватывает все заводские дефекты и включает в себя бесплатную замену неисправных узлов и работы по их устранению.

15.4. В течение гарантийного срока эксплуатации Установки, в случае её отказа в работе или при обнаружении в ней неисправностей, потребителем может быть направлена по факсу или по почте в адрес предприятия-изготовителя или его ближайшего представителя Заявка на сервисное обслуживание Установки. Форма данной заявки приведена на последних страницах и на сайте www.ormed.ru.

15.5. Предприятие-изготовитель самостоятельно или с привлечением стороннего ремонтного предприятия устраняет неисправность Установки. В последнем случае по завершении ремонтного обслуживания в адрес предприятия-изготовителя направляется (отрывной) гарантийный талон.

15.6. Запрещается потребителю самостоятельно разбирать и ремонтировать Установку.

15.7. Гарантийный ремонт не производится в следующих случаях:

- при наличии на Установке механических, тепловых или иных повреждений, являющихся следствием нарушения правил её транспортировки и эксплуатации;
- дефектов, возникающих в результате отклонения параметров питающих сетей от параметров, установленных соответствующими стандартами;
- повреждений, вызванных использованием нестандартных или неоригинальных запчастей и расходных материалов, чистящих средств и подобных материалов;
- повреждений, вызванных попаданием в корпус Установки посторонних предметов, жидкостей, насекомых и т.п.;
- повреждений, вызванных несоблюдением сроков и периода технического и профилактического обслуживания.

16. СВЕДЕНИЯ О РЕКЛАМАЦИЯХ

16.1. В течение гарантийного срока эксплуатации Установки, в случае её отказа в работе или при обнаружении в ней неисправности, потребителем может быть составлен и направлен в адрес предприятия-изготовителя акт о необходимости её ремонта (см. таблицу 16.1).

Таблица 16.1

Дата выхода из строя	Краткое содержание рекламации	Меры, принятые по рекламации	Примечание

17. АДРЕСА И ТЕЛЕФОНЫ

17.1. Почтовый адрес предприятия-изготовителя: 450095, г. Уфа, ул. Центральная, д. 53/3, 000 НВП «ОРБИТА».

17.2. Электронный адрес: ormed@ormed.ru

17.3. Тел./факс: 8(800)700-86-96 (звонок по РФ бесплатный).

17.4. Сайт: www.ormed.ru.

18. СВИДЕТЕЛЬСТВО О ПРИЕМКЕ

Установка механотерапевтическая «ОРМЕД-профессионал» по ТУ 32.50.50-001-22636951-2018 с заводским №_____ соответствует требованиям ТУ 32.50.50-001-22636951-2018 и признан годным к эксплуатации. Регистрационное удостоверение № ФСР 2010/07241 от 9 декабря 2020 г.

Представитель ОТК _____ / _____ /
(подпись) ФИО

«_____» _____ 20____ г.

МП

19. РИСУНКИ И ФОТОГРАФИИ



- | | | | |
|---|--------------------------|----|----------------------------|
| 1 | Пульт управления | 9 | Подколенник |
| 2 | Стойка пульта управления | 10 | Рычаг вытяжения |
| 3 | Подголовник | 11 | Подвижная секция кушетки |
| 4 | Петля Глисона | 12 | Неподвижная секция кушетки |
| 5 | Грудной пояс | 13 | Стопор подвижной кушетки |
| 6 | Аварийная кнопка | 14 | Узел вытяжения шеи |
| 7 | Поручень пациента | 15 | Узел вытяжения поясницы |
| 8 | Тазовый пояс | | |

Фото 1. Общий вид установки (вид спереди)



Кнопка включения/выключения пульта

Фото 2. Панель пульта управления



Накидка на кушетку



Подголовник



Пояс тазовый



Пояс грудной

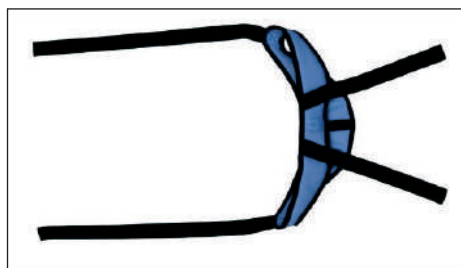

Петля Глиссона

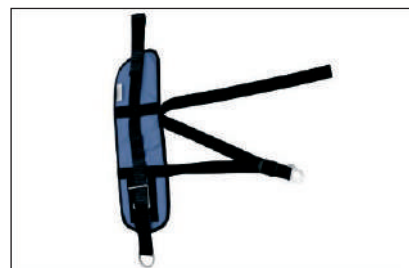

Ремень суставный



Подколенник

Фото 3. Комплект принадлежностей Установки

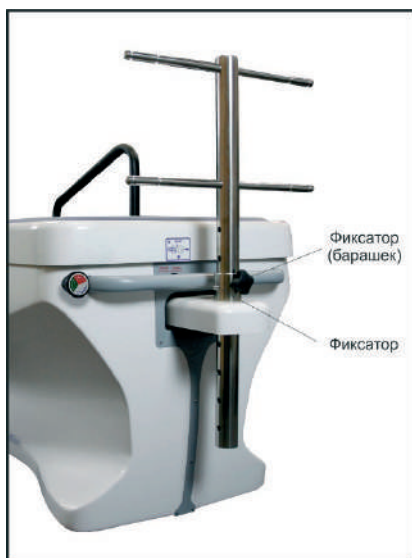

а) - установка рычага вытяжения



б) - установка поручня пациента и аварийной кнопки

Фото 4. Установка навесных элементов.

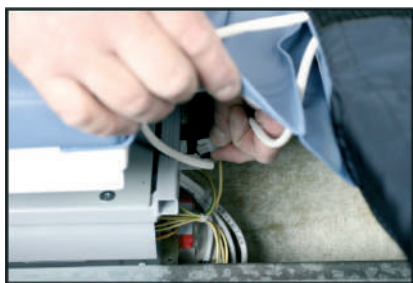

а)



б)



в)



г)



д)



е)



ж)



з)

Фото 5. Снятие секций кушетки при техническом обслуживании



а)



б)



в)

Фото 6. Установка и закрепление петли Глиссона при вытяжении шейного отдела позвоночника:
а, б - способ закрепления;
в - расположение пациента на кушетке при шейном вытяжении



а)



б)



в)



г)

Фото 7. Закрепление грудного пояса:

а, б - расположение ремней крепления, снабженных липучками;

в - способ натяжения ремня крепления грудного пояса;

г - расположение пациента на кушетке и способ закрепления пояса на пациенте.



а)



б)



в)



г)

Фото 8. Закрепление тазового пояса:

а, б - расположение ремней крепления, снабженных липучками;

в - установка стяжного ремня;

г - расположение пациента на кушетки.



а)

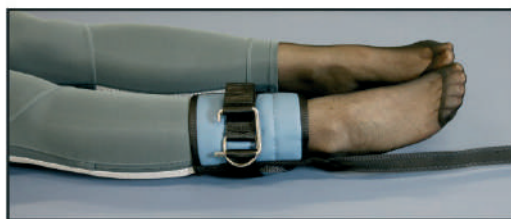

б)

Фото 9. Закрепление суставных ремней и расположение пациента на кушетке при вытяжении суставов:

- а - крепление ремня на суставах верхних конечностей, расположение пациента на Установке
- б - крепление ремня на суставах нижних конечностей и расположение пациента на аппарате

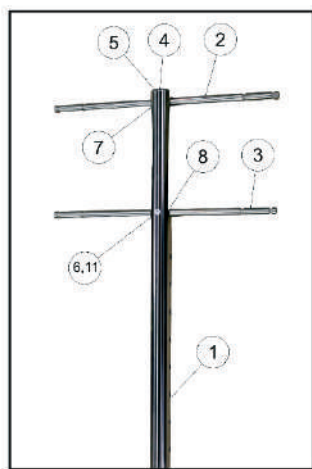
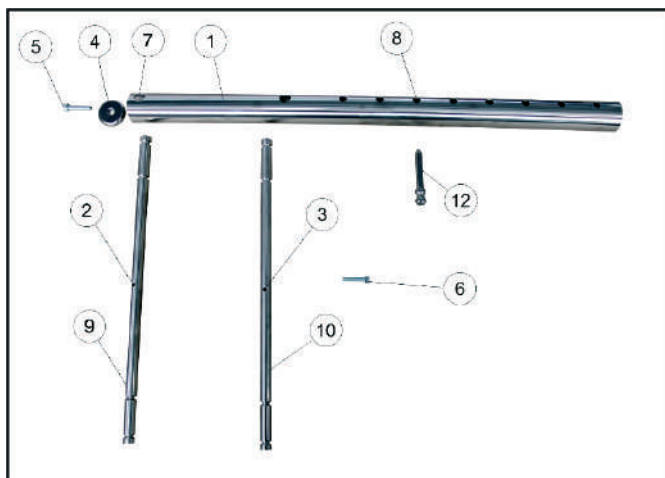

1 – стойка; 2, 3 – перекладины; 4 – шайба; 5, 6 – болты; 7, 8, 11 – отверстия стойки; 9, 10 – резьбовые отверстия перекладин; 12 - фиксатор

Фото 10. Схема сборки рычага вытяжения

Сборка: вставить перекладину 2 в отверстие 7. Разместить шайбу 4 на торце стойки 1, вставить в отверстие шайбы болт 5 и ввинтить его с помощью шестигранного ключа №5 до упора в резьбовое отверстие 9 перекладины 2. Аналогичным образом вставить перекладину 3 в отверстие 8 стойки 1, вставить в её отверстие 11 болт 6 и ввинтить его до упора с помощью шестигранного ключа №5 до упора в резьбовое отверстие 10 перекладины 3.



Фото 11. Соединение ремней с помощью пряжки.

Пряжка предназначена для соединения ремней 1 и 2 (фото а) и регулировки их общей длины, используемых в грудном и тазовом поясах и т.п. Она состоит из трех щелей (3, 4 и 5) и язычка 6.

При соединении указанных ремней кончик ремня 1 снизу вводится в щель 4 пряжки (фото б). Далее тот же кончик вводится сверху в щель 3 пряжки (фото в). Окончательное положение ремней 1 и 2 показано на фото г. Для достижения этого достаточно потянуть до упора ремень 1.

Для регулировки общей длины ремней следует повернуть пряжку за язычок 6 на 90°, как показано на фото д. После этого, если потянуть за участок 7, достигается удлинение общей длины ремня, а укорочение - если потянуть за участок 8 ремня 1.

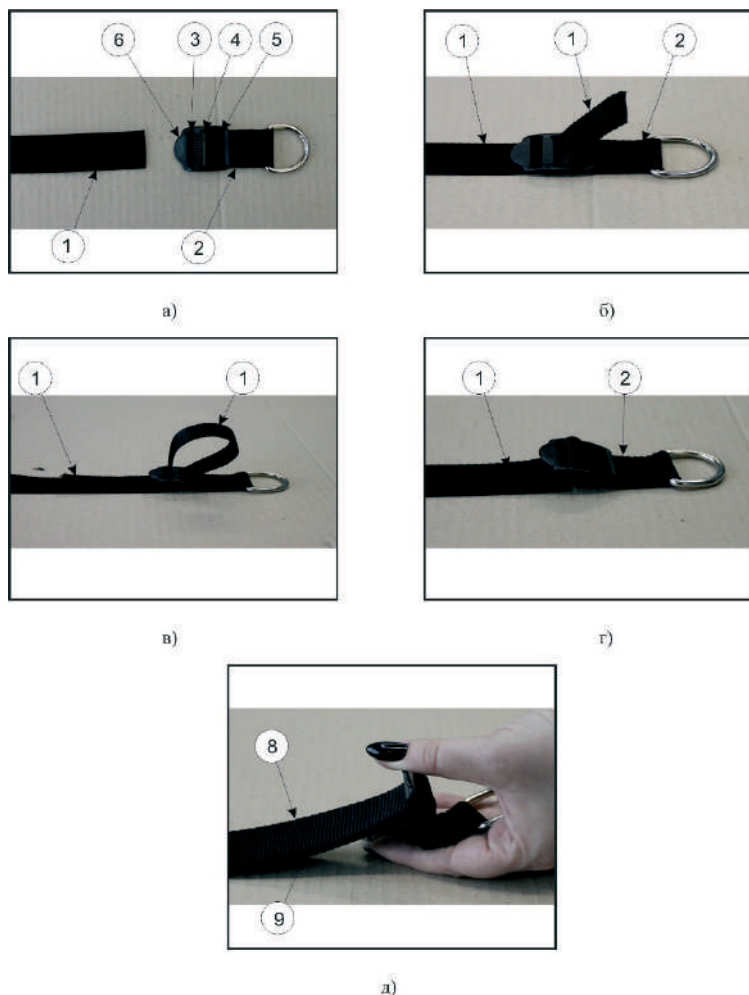

Рисунок 15 – Габаритные размеры установки.

© ООО «НВП «ОРБИТА» 2023

Текст и чертежи: Н.И. Гиниятуллин, М.Н. Гиниятуллин

Подписано в печать 26.10.23 г. Зак. . Тир. экз.

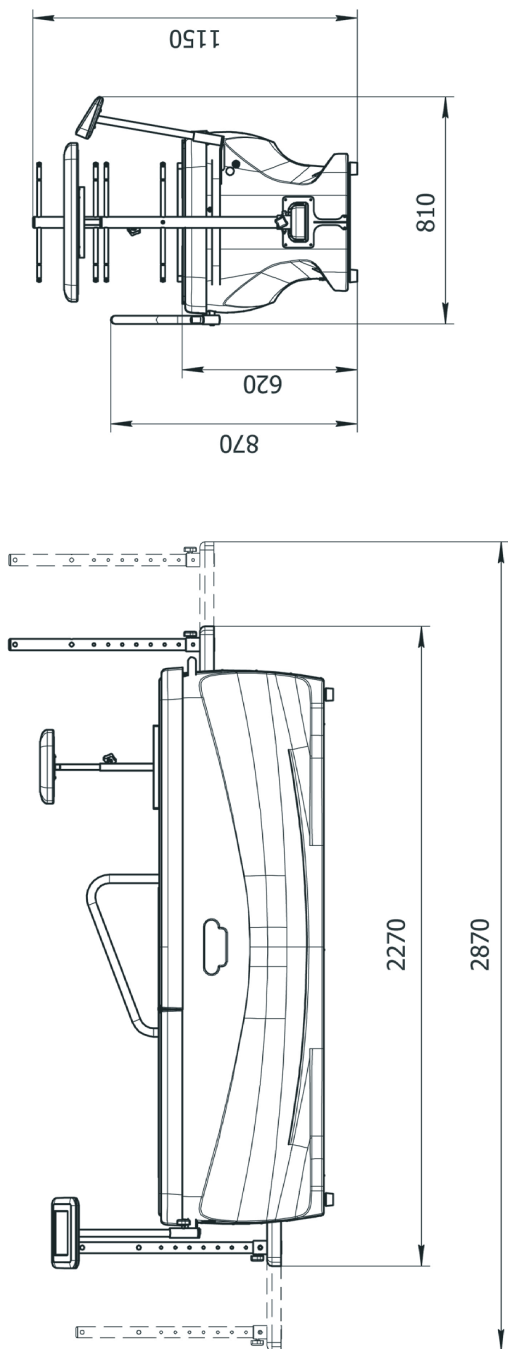
Отпечатано в типографии ООО «Браво Пресс».

Уфа, ул. Д. Донского, 5/1а.

ЗАЯВКА НА СЕРВИСНОЕ ОБСЛУЖИВАНИЕ

ЗАЯВКА № _____
от « _____ » _____ 20 ____ г.

ЗАПОЛНЯЕТ КЛИЕНТ

Модель «ОРМЕД-Профессионал» Заводской номер: 0046 _____

Дата выпуска: _____ Дата продажи: _____

Владелец: _____

или Заявитель: _____

Адрес установки аппарата: _____

Код города: _____ Тел: _____ Факс: _____

e-mail: _____ Мобильный тел: _____

Контактное лицо _____ Должность: _____

Характер неисправности _____

ЗАПОЛНЯЕТ ПРЕДПРИЯТИЕ-ИЗГОТОВИТЕЛЬ

Что сделано: _____

Отправка запчастей (Что отправлено, дата отправки): _____

Причина неисправности: _____

Корректирующие действия: _____

Прием заявок:

Инженер по сервисному обслуживанию _____

Заполненную заявку отправить по тел./факсу: +7 (347) 227-33-66
или по электронной почте: service@ormed.ru



ГАРАНТИЙНЫЙ ТАЛОН № 1

ЗАПОЛНЯЕТ ПРЕДПРИЯТИЕ-ИЗГОТОВИТЕЛЬ

УСТАНОВКА МЕХАНОТЕРАПЕВТИЧЕСКАЯ «ОРМЕД-ПРОФЕССИОНАЛ»

Заводской номер 0046 _____ Дата выпуска « _____ » _____ 20 ____ г.

Представитель ОТК _____ Модель _____
ФИО, печать

Адрес предприятия-изготовителя: 450095, г. Уфа, ул. Центральная, д. 53 корп. 3,
ООО «НВП «Орбита». Тел. 8(800)700-86-96

ЗАПОЛНЯЕТ ТОРГОВОЕ ПРЕДПРИЯТИЕ

Дата продажи « _____ » _____ 20 ____ г. Продавец _____
подпись, печать

Поставлен на гарантийное обслуживание _____
наименование ремонтного предприятия

ЗАПОЛНЯЕТ РЕМОНТНОЕ ПРЕДПРИЯТИЕ

Содержание ремонта _____

Подпись лица, производившего ремонт _____

Подпись владельца, подтверждающая ремонт _____

Дата ремонта « _____ » _____ 20 ____ г.
печать ремонтного предприятия

ГАРАНТИЙНЫЙ ТАЛОН № 2

ЗАПОЛНЯЕТ ПРЕДПРИЯТИЕ-ИЗГОТОВИТЕЛЬ

УСТАНОВКА МЕХАНОТЕРАПЕВТИЧЕСКАЯ «ОРМЕД-ПРОФЕССИОНАЛ»

Заводской номер 0046 _____ Дата выпуска « _____ » _____ 20 ____ г.

Представитель ОТК _____ Модель _____
ФИО, печать

Адрес предприятия-изготовителя: 450095, г. Уфа, ул. Центральная, д. 53 корп. 3,
ООО «НВП «Орбита». Тел. 8(800)700-86-96

ЗАПОЛНЯЕТ ТОРГОВОЕ ПРЕДПРИЯТИЕ

Дата продажи « _____ » _____ 20 ____ г. Продавец _____
подпись, печать

Поставлен на гарантийное обслуживание _____
наименование ремонтного предприятия

ЗАПОЛНЯЕТ РЕМОНТНОЕ ПРЕДПРИЯТИЕ

Содержание ремонта _____

Подпись лица, производившего ремонт _____

Подпись владельца, подтверждающая ремонт _____

Дата ремонта « _____ » _____ 20 ____ г.
печать ремонтного предприятия

